

# Схема фрезеровки наполнения для системы Premial

## Верхний горизонтальный профиль Elephant

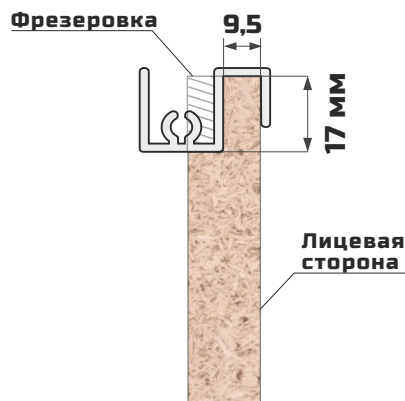
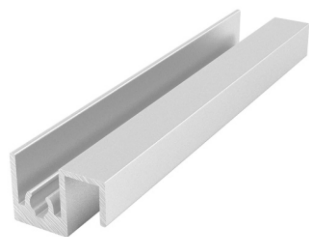

Необходимые параметры материала:  
Толщина - 9,5 мм  
Ширина - 17 мм

## Нижний горизонтальный профиль Elephant

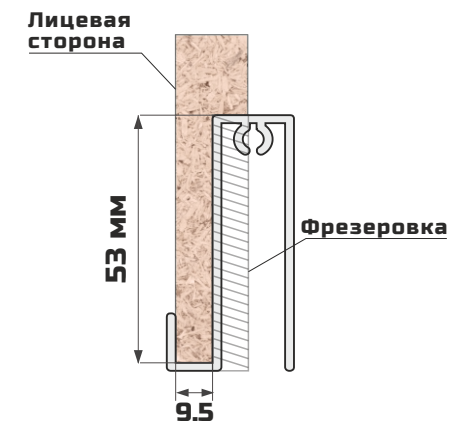
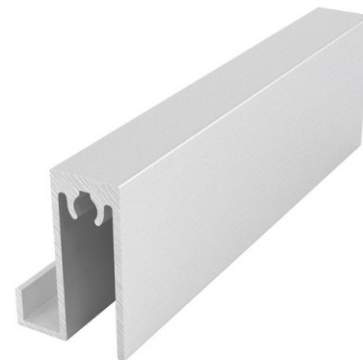

Необходимые параметры материала:  
Толщина - 9,5 мм  
Ширина - 53 мм

## Соединительный профиль Elephant

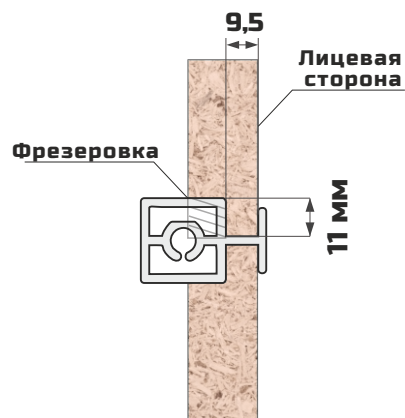
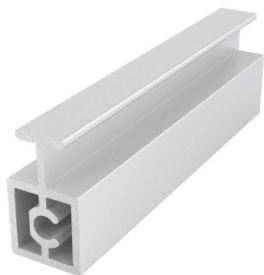

Необходимые параметры материала:  
Толщина - 9,5 мм  
Ширина - 11 мм

## Вертикальный профиль Elephant

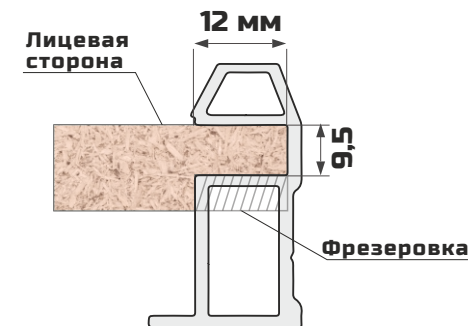

Необходимые параметры материала:  
Толщина - 9,5 мм  
Ширина - 12 мм

\* Указанные ширина и толщина материала являются **фактически необходимыми** размерами для корректной сборки системы Elephant. Допускается разбег в пределах 0,5 мм.